

2-vodičový digitální videovrátný PC-D2D10

Dveřní stanice se čtečkou RFID karet

NÁVOD K POUŽITÍ

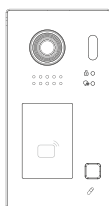

PC-D2D10-1-ID

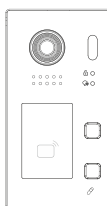

PC-D2D10-2-ID

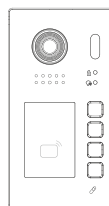

PC-D2D10-4-ID

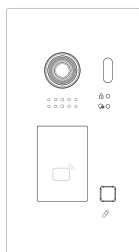

PC-D2D10-1-F-ID

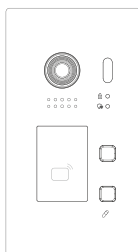

PC-D2D10-2-F-ID

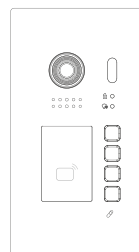

PC-D2D10-4-F-ID

- Před použitím zakoupeného výrobku si pečlivě přečtete tento návod k obsluze a dobře si jej uschovejte pro budoucí použití.
- Vezměte prosím na vědomí, že obrázky a nákresy v tomto návodu se mohou lišit od skutečného výrobku



Názvy dílů	3
Montáž	4
Připojení zámku	5
ZÁKLADNÍ FUNKCE	6
Zapojení.....	6
Ovládání	6
Konfigurace	7
POKYNY K NASTAVENÍ	8
Správa karet	8
Obnova továrního nastavení	9
Specifikace	9

SOUČÁSTI A FUNKCE

Názvy dílů

Povrchová montáž

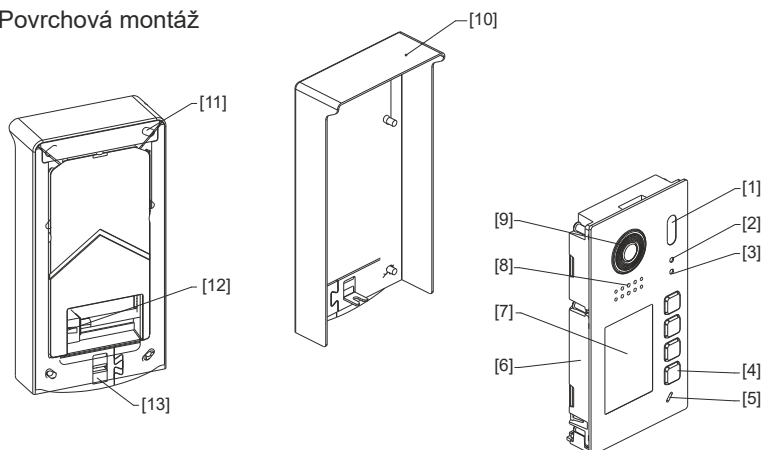

Zápustná montáž

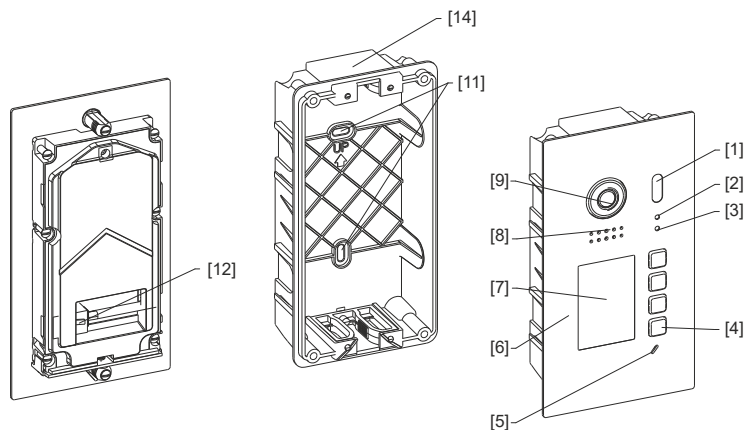

[1] Dioda pro noční vidění

[2] Indikátor odemčení

[3] Indikátor hovoru

[4] Tlačítko volání

[5] Mikrofon

[6] Přední panel

[7] Jmenovka

[8] Reprodukter

[9] Objektiv kamery

[10] Kryt proti dešti

[11] Montážní otvor

[12] Připojovací port

[13] Otvor pro šroub

[14] Montážní krabice

SOUČÁSTI A FUNKCE

Montáž

Doporučená výška instalace je 145 ~ 160 cm.

Montáž pod omítku

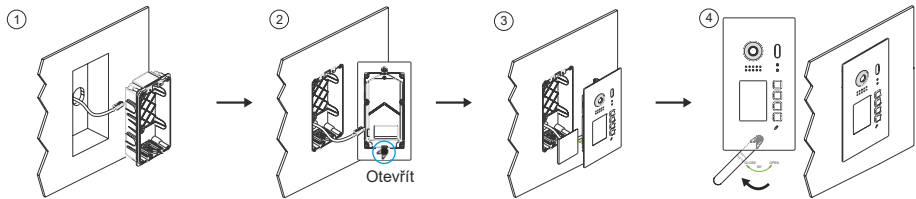

1. Vyvrtejte do zdi otvor odpovídající velikosti montážní krabice a připevněte ji ke zdi.
2. Správně připojte kabel a ujistěte se, že je západkový šroub na spodní straně v poloze "Otevřeno".
3. V případě potřeby vyměňte jmenovku a nainstalujte panel do montážní krabice.
4. Ujistěte se, že je instalace pevná, a pomocí klíče zajistěte západku do polohy "Zavřít".

Povrchová montáž

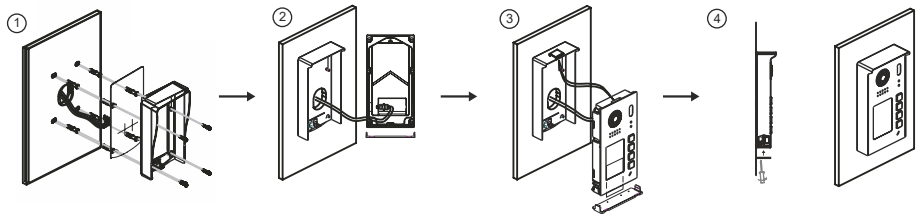

1. Vyvrtejte do zdi otvory odpovídající velikosti šroubových zarážek, poté připevněte kryt proti dešti a hlavní jednotku ke zdi. Vzdálenost mezi horní částí hlavní jednotky a krytem proti dešti by neměla být menší než 3 mm.
2. Správně připojte kabel.
3. Nainstalujte dveřní stanici, zahákněte shora kryt proti dešti a poté připevněte dveřní panel.
4. Zaklapněte spodní kryt.

SOUČÁSTI A FUNKCE

Popis terminálu

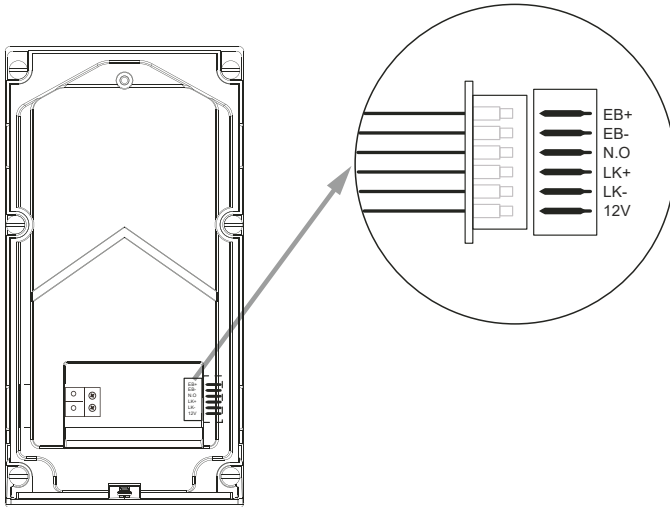

- **2-vodičový konektor: připojte na sběrnici BUS (nezáleží na polaritě)**
- **6-pin konektor: připojení zámku a odchodového tlačítka, viz níže**

Připojení zámku

Zámek dveří s vnitřním napájením

Poznámka: Napájení zámku dveří je omezeno na 12 V a udržovací proud musí být menší než 250 mA.

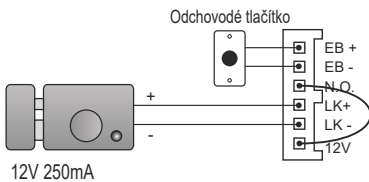

Zámek dveří s externím napájením

Poznámka:

1. Musí být použit externí zdroj napájení podle zámku.
2. Vnitřní kontakt relé je omezen na 230V střídavých nebo 12V stejnosměrných (ne více než 1 A)
3. Rozpjte kabel mezi N.O a 12V.

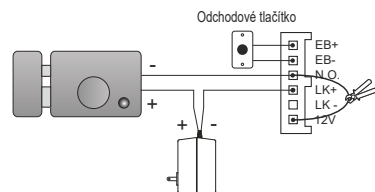

ZÁKLADNÍ FUNKCE

Zapojení

Zapojení bez rozbočovače:

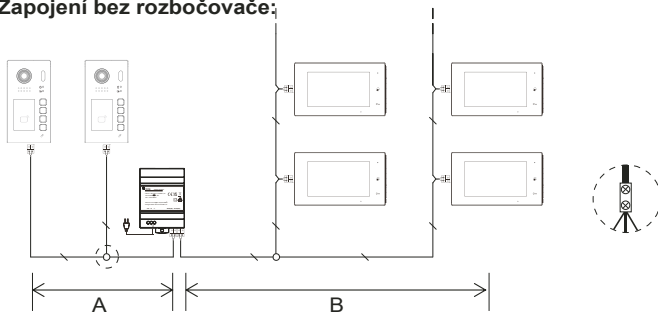

Strukturovaná kabeláž s rozbočovači s ochranou proti zkratu:

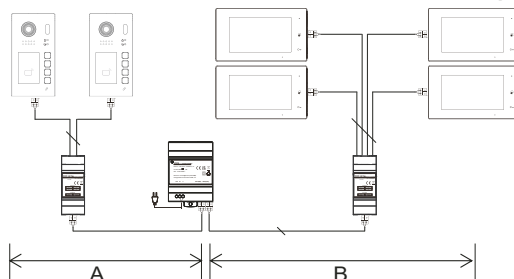

kabel	A	B	$\Sigma(A+B)^*$
0,5mm	40M	60M	180M
0,75mm	60M	90M	200M
CAT5	35M	55M	150M

* $\Sigma(A+B)$ je maximální vzdálenost mezi dveřní stanicí a posledním monitorem v systému

Ovládání

Příložením autorizované karty otevřete dveře

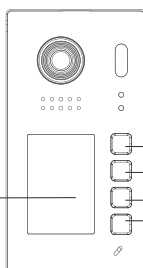

- Volání na adresu 4
- Volání na adresu 3
- Volání na adresu 2
- Volání na adresu 1

ZÁKLADNÍ FUNKCE

Konfigurace

System může mít pouze jednu dveřní stanici na adrese 1, přičemž adresa 1 je výchozí nastavení, bez správného nastavení adresy systém nebude fungovat. Pokud je v systému pouze jedna dveřní stanice, tak musí mít adresu 1.

Nastavení adresy dveřní stanice

Vstup do režimu nastavení adresy

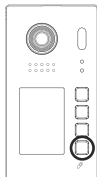

Po zapnutí napájení a zhasnutí všech LED (kromě LED hovoru, která může blikat) stisknete a podržte tlačítko 1 po dobu 3 sekund, aby se ozvalo krátké pípnutí, po uvolnění tlačítka se rozsvítí LED pro odemknutí.

Opětovným stisknutím tlačítka 1 přepnete adresu ve smyčce 1-8, po stisknutí tlačítka bude blikat kontrolka hovoru pro aktuální adresu

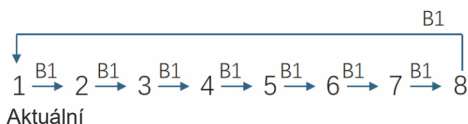

Například aktuální adresa je 1 (také výchozí), po jednom stisknutí tlačítka 1 bude adresa 2 a kontrolka hovoru dvakrát blikne, po dalším stisknutí tlačítka 1 bude adresa 3, kontrolka hovoru blikne třikrát.

Přístup k menu nastavení PC-D2D10 z monitoru PM-xxx

Připojte monitor k dveřní stanici a zapněte jej

Na obrazovce monitoru vyberte "Nastavení" -> "Instalač. menu" -> "Vzdálené nastavení" -> výchozí heslo "66666666"

Vyberte zařízení v seznamu, které je třeba nastavit. Na monitoru se zobrazí nabídka vzdáleného nastavení pro dveřní stanici. V případě nechtěných změn obnovte tovární nastavení (viz níže).

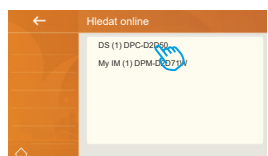
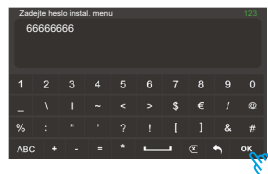
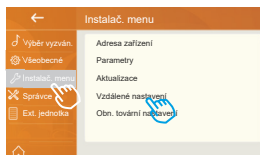
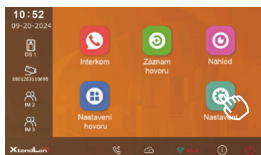

POKYNY K NASTAVENÍ

Nastavení zámku

V nabídce vzdáleného nastavení vyberte "RL1_Mode" pro změnu výstupu zámku dveřní stanice nastavte "Normálně otevřeno (NO)" nebo "Normálně zavřeno (NC)".

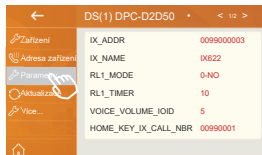

Správa karet

V nabídce vzdáleného nastavení vyberte "Více..." -> "Správa karet"

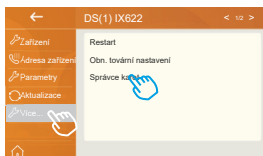

Přidání uživatelské karty

Vyberte "Usercard Add" (Přidat uživatelskou kartu) a v nabídce pro zadávání zadejte č. karty na kartě nebo přiložte kartu na dveřní stanici.

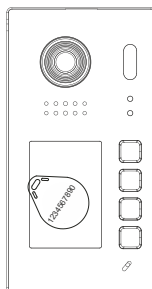
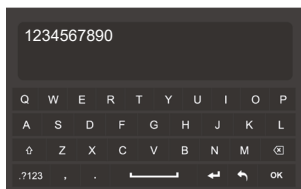

POKYNY K NASTAVENÍ

Odebrání uživatelské karty

Vyberte "User card delete" (Smazat uživatelskou kartu) a vymažte kartu, kterou potřebujete odstranit.

Nebo vyberte "Delete all card" (Smazat všechny karty) a VŠECHNY uživatelské karty budou odstraněny.

Nastavení hlavní karty

Vyberte "Master-Add set" (Nastavení master karty pro přidání) a poté vyberte kartu, kterou chcete nastavit jako hlavní master kartu pro přidávání.

Vyberte "Master-Del set" (Nastavení master karty pro smazání) a poté vyberte kartu, kterou chcete nastavit jako hlavní kartu pro mazání.

Přidání nebo odebrání uživatelských karet pomocí master karet

Na dveřní stanici přiložte Master Add kartu a poté přiložte uživatelské karty, které potřebuje přidat. Nebo přiložte kartu Master Del kartu a poté přiložte karty, které potřebujete odstranit.

Obnova továrního nastavení

Pokud se dveřní stanice chová nestandardně, tak můžete provést reset do továrního nastavení: Připojte dveřní stanici k napájení a počkejte až nastartuje (podsvít jmenovky nesvítí ani led diody neblíkají). Poté stiskněte spodní zvonek (tlačítko 1) a držte jej, dokud nezazní celkem 5 krátkých pípnutí. První pípnutí se ozve hned po stisku a další 4 postupně po několika sekundách. Jakmile se ozve 5. pípnutí, tak tlačítko 1 uvolněte. Ozve se dlouhé potvrzovací pípnutí, rozsvít se podsvít jmenovky, krátce se rozsvítí LED přisvit a dveřní stanice se restartuje (podsvít jmenovky začne blikat).

Specifikace

Napájení:	DC 20-28V (z 2-vodičové sběrnice)
Spotřeba:	v klidu 2,3W; pracovní 3,4 W
Kamera:	2MP
Rozměry pro povrchovou montáž:	D93,6 x Š177,3 x H37,8 mm
Rozměry pro zapuštěnou montáž:	D120 x Š220 x H56,4 mm
Provozní teplota:	-10°C až +50°C