

PM-D243

V-TEK

pro 2-vodičový systém D2

Uživatelský manuál

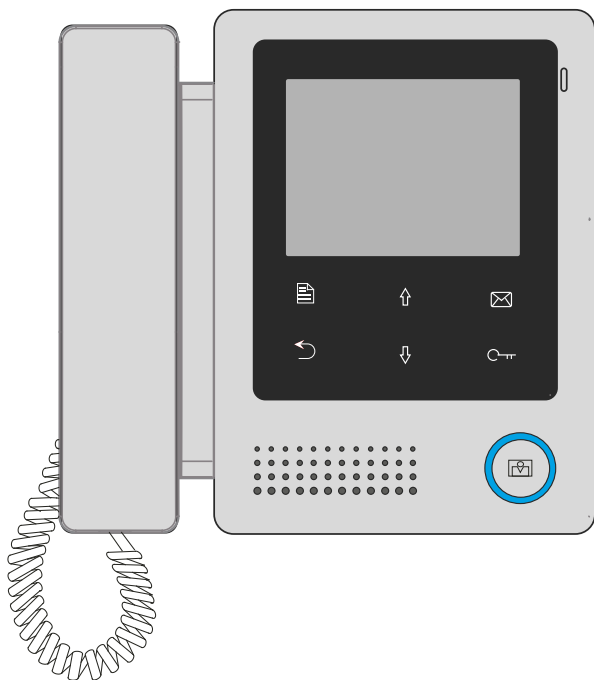

Domovní
videotelefony

www.domovni-videotelefony.cz

Úvod

Monitor je navržen s 4 palcovým displejem, poskytuje rozlišení 320x240 pixelů s vysokou kvalitou zobrazení obrazu. Je vybaven sluchátkem pro komunikaci. Dotyková tlačítka umožňují komfortnější provoz.

Části a funkce

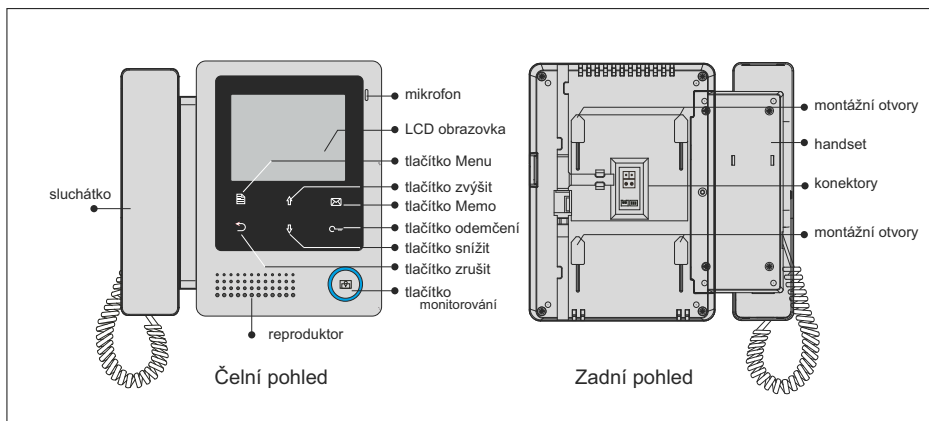

Popis konektorů

L1,L2: Bus terminal

SW+,SW-: konektor pro připojení externího zvonkového tlačítka

DIP switches: obsahuje 3 bity pro konfigurování

Bit1: rezerva

Bit2: rezerva

Bit3: slouží pro nastavení impedance.

Pokud je monitor poslední v řadě, přepněte do polohy „ON”

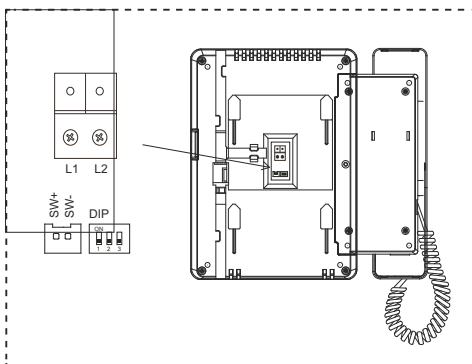

Montáž monitoru

Obsah příslušenství:

1. Montážní rámeček a konektor pro připojení monitoru.
2. 2x šroubky 4x25 pro upevnění na zeď.

Instalační kroky:

Výška monitoru nad zemí by měla být v rozmezí 145-160 cm.

Připevněte montážní rámeček na zeď, zapojte systémový kabel ke sběrnici a zavěšte monitor na rámeček pomocí háčků a zaklesněte jej.

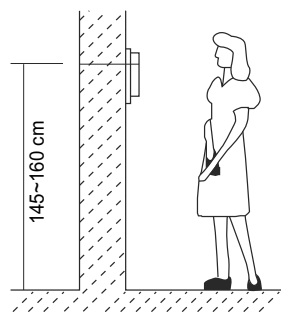
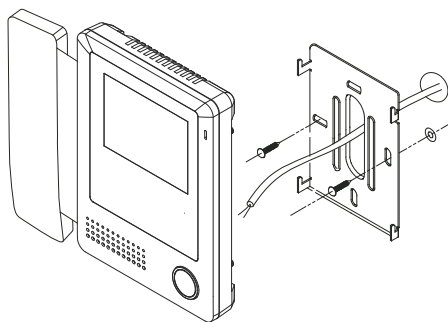

Hlavní Menu

Hlavní menu je výchozím bodem pro používání všech aplikací na monitoru.

Do hlavního menu lze vstoupit dotekem na tlačítko  Menu na monitoru.

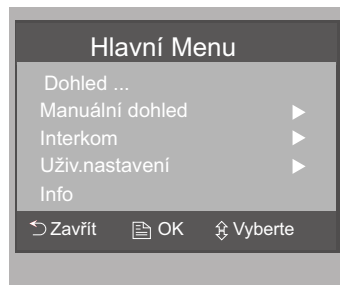

Základní ovládání

Příjmutí hovoru od dveřní jednotky

- Stiskněte tlačítko „CALL“ na dveřní jednotce. Monitor začne zvonit a zobrazí se video obraz z dveřní kamery. Pokud zvonění na monitoru nebude vyzvednuto, dojde po 30 sekundách k ukončení hovoru.

- Zvedněte sluchátko pro komunikaci s návštěvníkem, délka komunikace je omezena na 90 sekund. Pro ukončení hovoru, zavěste sluchátko. Pokud je do systému zapojeno více monitorů, vyzvednutím jakéhokoliv monitoru budou ostatní monitory automaticky odpojeny.

Odemknutí zámku

Během hovoru stiskněte tlačítko  **odemčení** pro odemknutí (otevření) dveří.

Monitorování vstupu



V pohotovostním stavu monitoru stiskněte tlačítko **Monitorování** (nebo vyberte **Dohled...** položka na hlavní stránce nabídky) pro propojení s dveřní jednotkou. Při instalaci více dveřních jednotek, nebo přídavných kamer, vyberte položku **Manuální dohled**, zvolte **Kamera 1**- na monitoru se zobrazí obraz z první dveřní kamery. Zvolte **Kamera 2** pro zobrazení druhé kamery. Zvolte **Kamera 3** pro zobrazení třetí kamery a pro zobrazení čtvrté kamery zvolte **Kamera 4**.

Chcete-li ukončit monitorování, stiskněte znovu tlačítko **Monitorování**.

Funkce Interkom

Službu Interkom lze vyvolat ze všech nainstalovaných monitorů.

Pokud je monitor v pohotovostním režimu, zvedněte sluchátko, vyberte položku **Interkom** v hlavním menu a stiskněte tlačítko **Menu** pro potvrzení výběru.

Volání interkomu : Uživatel jednoho bytu může volat další byty v systému pomocí jmenného seznamu. Vyberte jméno ze seznamu pomocí tlačítek / pro pohyb zvýšit / snížit a poté stiskněte tlačítko **Menu** pro vytáčení.

Poznámka:

1. Pro opětovné vytočení požadovaného bytu, stiskněte znovu tlačítko **Menu**.
2. Na monitorech musí být nastaveny správné uživatelské kódy.

Vnitřní volání: Pokud je v jednom bytě nainstalováno více monitorů, vyberte položku **Vnitřní volání**. Všechny monitory v bytě budou zvonit současně,

dokud nebude hovor přebraný na některém z monitorů. Ostatní monitory se následně automaticky vypnou.

(Poznámka: uživatelský kód musí být na všech monitorech stejný.)

Volání recepce: (volání recepce, správce) kterýkoliv monitor může být určený jako Recepce, Správce. Po stlačení tlačítka **Menu** bude tento volaný.

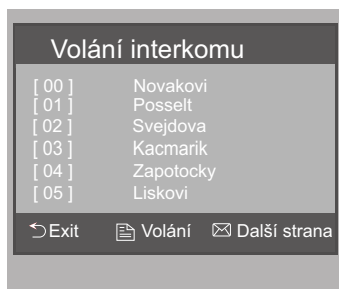
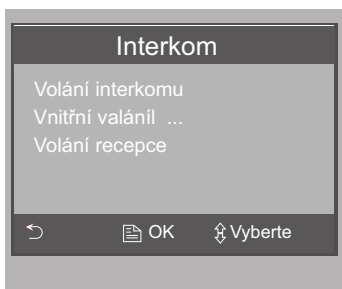

Základní nastavení

Tóny zvonění

Vyberte položku **Uživ. nastavení(1)** v Hlavním menu. Zvolte **Vyzvánění dveř. stanice**, **Vyzvánění interkomu**, nebo **Vyzvánění chodby**. Vyberte z možnosti výběru z 12 melodií zvonění. Pro výběr použijte tlačítka \uparrow/\downarrow zvýšit / snížit. Pro potvrzení a opuštění stiskněte tlačítko **Menu**.

Vyzvánění dveř. stanice: nastavení vyzváněcího tónu z venkovní stanice.

Vyzvánění interkomu: nastavení tónu volání z ostatních bytů.

Vyzvánění chodby: nastavení vyz. tónu zvonku od dveří bytu.

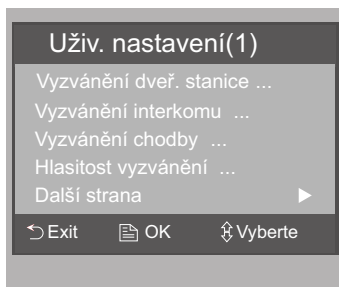

Nastavení času monitorování

Vyberte položku **Manuální dohled** z Hlavního menu, vyberte **Časování dohledu**. Pomocí tlačítek \uparrow/\downarrow zvýšit / snížit nastavte požadovaný čas a stlačením tlačítka **Menu** potvrďte. Zároveň stlačením tlačítka **Menu** se vrátíte zpět na poslední stránku.

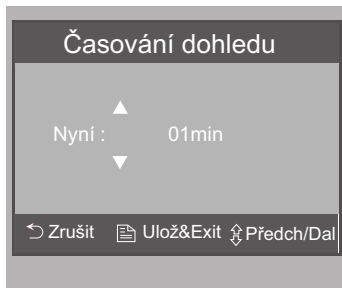

Nastavení obrazu

Během monitorování, nebo hovoru stlačte tlačítko **Menu** pro nastavení **Scény**, **Jasu** a **Barvy**. Výběr položky je možné měnit pomocí tlačítek \uparrow/\downarrow snížit/zvýšit. Změnu hodnoty provedete stlačením \boxtimes **Memo** tlačítka.

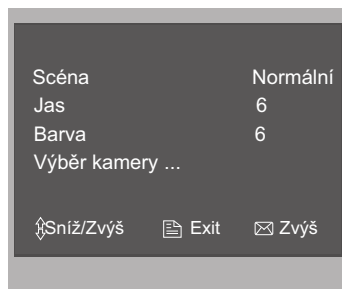

- V první položce **Scéna** lze nastavit celkem 4 režimy zobrazení: **Normální**, **Uživatelská**, **Měkká**, **Světlá**. V položce **Normální**, **Měkká**, **Světlá** bude **Jas** a **Barvy** nastaveny automaticky.
- Položky **Jas** a **Barvy** slouží k nastavení kvality obrazu. Nastavte hodnotu v **Uživatelském** nastavení tak, aby se vám obraz líbil.

Všechny změny budou provedeny bezprostředně po změně hodnoty. Stlačením tlačítka \hookrightarrow **Zrušit** ukončíte nastavení obrazu.

Nastavení volitelných parametrů monitoru

Jak vstoupit na stránku instalace

Krok 1: Stlačte tlačítko **Odemčení** po dobu 5 sekund. Zobrazí se hodnoty pro nastavení obrazovky a zámku.

Krok 2: Zadejte 4 číslice podle následujících informací.

Jak nastavit monitor jako Monitor recepcce

Monitor může být nastaven jako operátorský (např. pro domovníka, recepci, strážní službu a pod.) a z monitorů je možné zkráceně přímo volat tento monitor. Číselný kód **8004** se používá k nastavení monitoru jako monitor recepcce a číselný kód **8005** se používá pro zrušení této funkce.

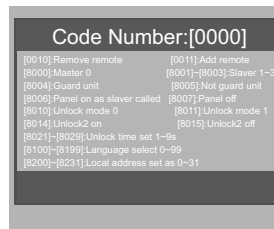

Nastavení zobrazení návštěvy na slave monitoru

Ve výchozím režimu, při volání od dveřní jednotky, master i slave monitory vyzvání, ale jen master monitor zobrazuje obraz návštěvníka u dveřní jednotky. Nastavením kódu 8006 na slave monitorech, bude zobrazován i na těchto monitorech.

Nastavení parametru pro odemknutí zámku.

Režim odemknutí:

K dispozici jsou dva režimy odemknutí:

- 1.spínací kontakt - on- Mode=0 (výchozí nastavení)
- 2.rozpínací kontakt - off - Mode=1

Číselný kód 8010 se používá k nastavení odemknutí režim 0.

Číselný kód 8011 se používá k nastavení odemknutí režim 1.

Nastavení času odemknutí:

Čas pro odemknutí lze nastavit pomocí číselného kódu od 1 do 9 sekund.

Kódy 8021 až 8029 se používají k nastavení času odemknutí 1 - 9 sekund.

Nastavení ovládání 2 zámků:



Na monitoru lze nastavit ovládání 2 zámků (ujistěte se, že dveřní jednotka umožňuje ovládání 2 zámků)

Číslo kódu 8015 se používá k nastavení možnosti ovládání jednoho zámku.

Číslo kódu 8014 se používá k nastavení možnosti ovládání dvou zámků.

Poznámka:

Během hovoru nebo monitorování stiskněte tlačítko odemčení, zobrazí se dvě ikony.

Pomocí tlačítek \uparrow/\downarrow vyberte  1 nebo  2 který chcete odemknout a stiskněte znovu tlačítko pro odemčení.

Při obnovení do továrního nastavení, nebudou parametry změněny.

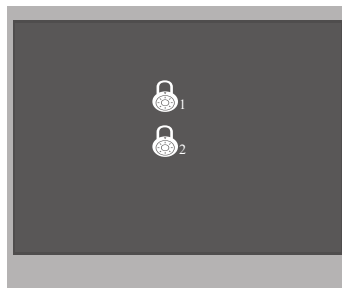

Nastavení monitorů jako master, nebo slave

Maximálně 4 monitory mohou být instalovány se schodným uživatel. kódem.

Jeden master (hlavní) a tři slave monitory (podružné). V případě instalace pouze jednoho monitoru, musí být nastaven jako master monitor.

Kód 8000 se používá k nastavení master (hlavního) monitoru.

Kód 8001 se používá k nastavení prvního slave monitoru.

Kód 8002 se používá k nastavení druhého slave monitoru.

Kód 8003 se používá k nastavení třetího slave monitoru

Nastavení jazykové verze

Monitor podporuje anglickou a českou verzi.

Nastavení jazykové verze lze provést v

Uživ. nastavení (2). Vyberte **Jazyk** a stiskněte tlačítko **Menu**. Pomocí tlačítek \uparrow/\downarrow vyberte požadovaný jazyk a potvrďte stisknutím tlačítka **Menu**.

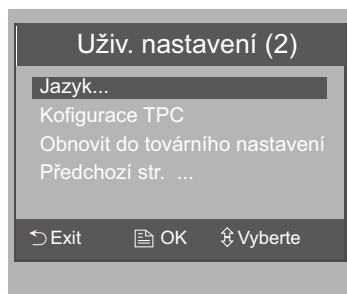

Obnovení do továrních hodnot

Nastavení se provádí v **Uživ. nastavení (2)**

Vyberte pomocí tlačítek   položku

Obnovit do továrního nastavení a stiskněte

tlačítko **Menu**. Opětvným stisknutím tlačítka

potvrdíte volbu. Monitor bude nastaven do výchozích továrních hodnot.

Stlačení tlačítka  **Zrušit** se vrátíte na **Uživ. nastavení (1)**.

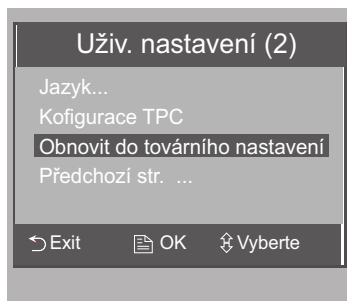

Nastavení adresy monitoru

Ke každému monitoru by měla být přiřazena adresa v systému. Celkem může být v systému 32 adres. Nakonfigurování monitoru se provádí číselným kódem 8200 až 8231, což odpovídá adrese 00-31. (viz následující tabulka)

Čísel. kód	Uživ. kód	Čísel. kód.	Uživ. kód	Čísel. kód	Uživ. kód
8200	Code=0	8211	Code=11	8222	Code=22
8201	Code=1	8212	Code=12	8223	Code=23
8202	Code=2	8213	Code=13	8224	Code=24
8203	Code=3	8214	Code=14	8225	Code=25
8204	Code=4	8215	Code=15	8226	Code=26
8205	Code=5	8216	Code=16	8227	Code=27
8206	Code=6	8217	Code=17	8228	Code=28
8207	Code=7	8218	Code=18	8229	Code=29
8208	Code=8	8219	Code=19	8230	Code=30
8209	Code=9	8220	Code=20	8231	Code=31
8210	Code=10	8221	Code=21		

Specifikace:

- Napájení monitoru: DC 24V
- Proudový odběr: V klidu 6mA; Aktivní monitor 194mA
- Obrazovka: 4 digitální, barevná LCD
- Rozlišení obrazovky: 320(R, G, B) x 240 pixels
- Video signál: 1Vp-p, 75Ω, CCIR standard
- Zapojení: 2 vodičové, bez polarity
- Rozměry: 186(V)×190(Š)×26(H)mm

Upozornění

- 1) Čistěte přístroj měkkým bavlněným hadříkem, nepoužívejte organická, nebo chemická rozpouštědla.
- 2) Pokud je to nutné, použijte trochu čisté vody, nebo zředěnou mýdlovou vodu k odstranění nečistot.
- 3) Přístroj je odolný vůči povětrnostním vlivům, nicméně nestříkejte na přístroj vodu pod vysokým tlakem.
- 4) Neinstalujte přístroj příliš blízko zdrojů magnetického pole (počítač, TV, mikrovlnná trouba a pod.)
- 5) Používejte správný napájecí adaptér, který je dodáván, nebo schválený výrobcem.
- 6) Dávejte pozor na vysoké napětí uvnitř přístroje. Montáž a údržbu svěřte kvalifikovaným odborníkům.



www.domovni-videotelefony.cz