

pro 2-vodi ový systém D2

---

## Uživatelský manuál

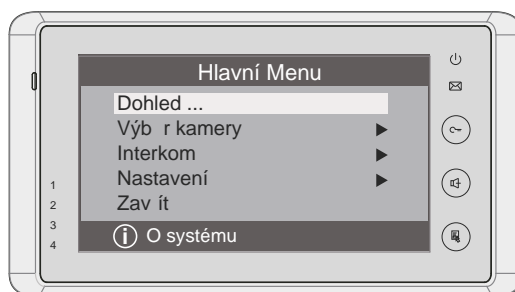

# 1. Části a funkce

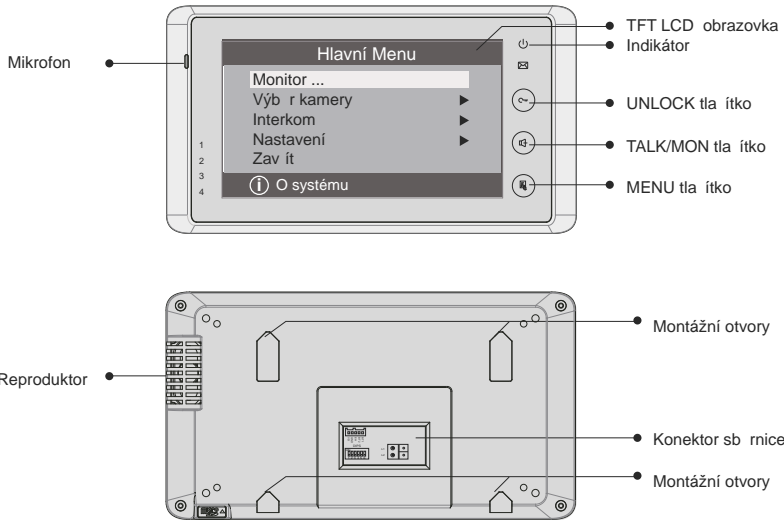

## Základní funkce

LCD	Zobrazuje návštěvníka, obraz z dvanácti stanic
Indikátor	Signalizuje stav monitoru
Unlock tlačítko	Tlačítko pro otevírání zámku dveří
Talk/Mon tlačítko	Slouží pro komunikaci s návštěvníkem Lze jím aktivovat náhled kamerou dvanácti stanic
Menu tlačítko	Stisknete 2x pro vstup do MENU
Mikrofon	Mikrofon pro snímání hlasu
Montážní otvory	Slouží pro uchycení na montážní rámeček
Konektor sb.rnice	Propojení ke sb.rnici
Reproduktor	Reproduktor pro komunikaci

## 2. Montáž monitoru

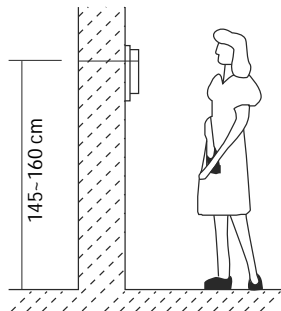
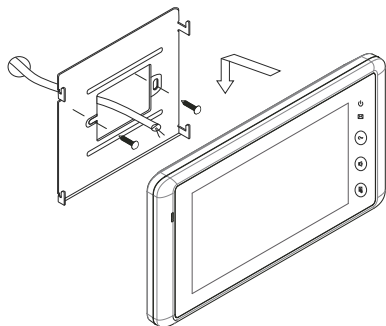

### Příslušenství:

- 1) Montážní rámek a přívodní systémový kabel
- 2) Šroubky 4x25 pro upevnění na zeď

### Instalace:

Výška monitoru nad zemí by měla být v rozmezí 145- 160 cm

Pripevněte montážní rámek na zeď

Zapojte systémový kabel ke sběrnici





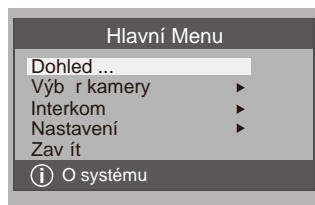
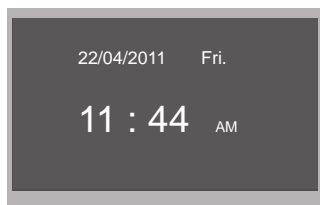

Zahákněte monitor na rámek pomocí háčků a zaklesněte jej

## 3. Hlavní Menu

1. Dotkněte se obrazovky kdekoli na monitoru v pohotovostním režimu, zobrazí se datum / čas, ( po 1 minutě bude ukončen pokud není provoz)
2. Dotkněte se obrazovky znovu, zobrazí se Hlavní Menu



## 4. Základní ovládání

1. Stisknutí tlačítka „CALL“ na druhé stanici Monitor začne zvonit a zobrazí se video obraz z druhé kamery.
2. Stisknutí tlačítka **TALK/MON** na monitoru, nebo  ikonu na monitoru pro spojení s druhou stanicí, délka komunikace je omezena na 90 sekund. Pro ukončení komunikace stisknutí opět tlačítka **TALK/MON**, nebo ikonu . Pokud obsluha nevyzvedne zvonění na monitoru, po 30 sekundách dojde k ukončení hovoru..
3. Stisknutí během hovoru tlačítka **UNLOCK**, nebo ikonu  popřípadě  na displeji pro otevření odpovídajících dveří pro návštěvníky.
4. V pohotovostním stavu monitoru stisknutí tlačítka **TALK/MON**, nebo se dotknutí položky **Dohled ...** (položka v hlavním menu), pro zobrazení obrazu z druhé stanice. Při instalaci více druhých stanic, se dotknutí ikony  na obrazovce pro výběr příslušné druhé stanice, nebo připojené CCTV kamery. Následně můžete vybírat mezi 1/2/3/4 druhými stanicemi, nebo CCTV kamerami, instalovanými do systému. Pro ukončení se dotknutí tlačítka **TALK/MON**, nebo ikony  na obrazovce.

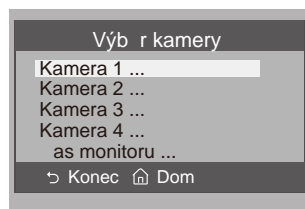
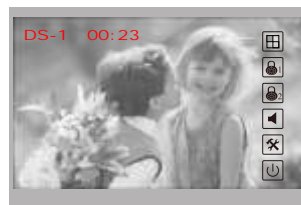

## 5. Funkce interní komunikace

Monitor umožňuje i možnosti interní komunikace

**Interkom volání ...**

**Vnitřní volání ...**

**Volání recepce ...**

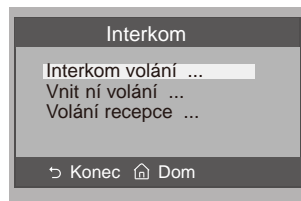

## 1. Interkom volání (interkomové volání ze seznamu)

Uživateli bytu umožní volat jiný byt v systému.

Dotkněte se jména ze seznamu na obrazovce

a poté se dotkněte ikonky  pro vytvoření bytu.

Poznámka: 1. pro opakované volání stiskněte opět 



2. je nutné správně nastavit DIP přepínače na monitorech



- Vnitřní volání** : (vnitřní volání), když je v rámci jednoho uživatele instalováno více monitorů (max 4), vyberte položku **Vnitřní volání**. Všechny monitory budou zvonit současně, dokud nebude hovor přerušeno na kterém z monitorů. Ostatní monitory se následně automaticky vypnou.
- Volání recepce** : (volání recepce, správce) kterýkoliv monitor může být určen jako Správce. Po stlačení ikony **Volání recepce** bude tento volaný.

## 6. Základní nastavení

### Tóny zvonění

Dotykem **Nastavení** na obrazovce se zobrazí výběr zvonění **Vyzvánění hlavní**, **Vyzvánění interkom** a **Vyzvánění chodba** umožňující pro každé výběr 12 melodii zvonění. Vyberte druh melodie zvonění a uložte pomocí ikony . Ikona  vrací úkon zpět. Stisknutím ikony  se vrátíte do hlavního menu.

**Vyzvánění hlavní** : zvonění pro venkovní volání



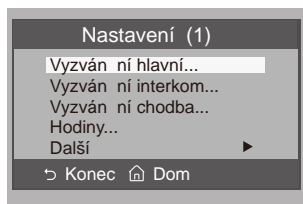

**Vyzvánění interkom** : zvonění z interních monitorů

**Vyzvánění chodba** : zvonění zvonku od dvířky bytu





## Nastavení hlasitosti denního a nočního vyzvánění

Můžete nastavit hlasitost vyzvánění pro denní a noční dobu individuálně. Výchozí nastavení pro denní čas je 6:00 ~ 18:00 hod. a pro noční vyzvánění 18:00~6:00 hod. Pokud nechcete být v noci rušeni, můžete nastavit noční vyzvánění hlasitosti na 0.

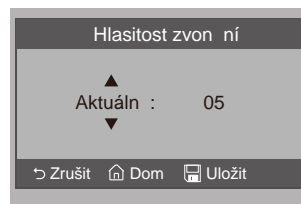
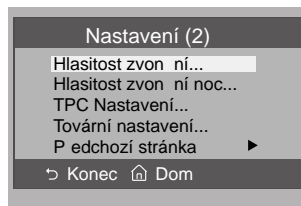
V položce **Nastavení** (hlavní menu) se dotkněte položky **Další** (další stránka) a vyberte nastavení hlasitosti **Hlasitost zvonění** (denní režim), nebo **Hlasitost zvonění noc** (noční režim) a potom pomocí ikon  /  zvýšte, nebo snižte hodnotu vyzvánění. Uložte pomocí ikony . Dotekem na ikonu  se vrátíte na poslední stránku. Pomocí ikony  se vrátíte do hlavního menu.







## 7. Nastavení data a času

V **Nastavení** vyberte položku pro nastavení datumu a času **Hodiny** a zvolte dotekem nastavení pro datum, nebo čas. Pomocí digitální klávesnice nastavte správné parametry a uložte pomocí ikony . Zpět na poslední stránku se vrátíte dotekem na ikonu .



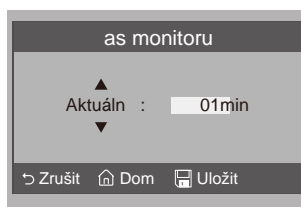

## 8. Nastavení času monitorování

Vyberte **Výběr kamery** z hlavního MENU, v položce **čas monitoru** zvýšte, nebo snižte pomocí ikon  /  dobu času pro monitorování. Uložení provedete dotekem na ikonu , návrat na předchozí stránku ikonkou , návrat do hlavního menu pomocí ikony .



## 9. Tovární nastavení

Vyberte položku **Nastavení** v hlavním MENU, na další straně voleb **Tovární nastavení**, slouží pro nastavení monitoru do továrních hodnot. Ikonkou  potvrďte volbu. Nastavení monitoru bude nastaveno do výchozích hodnot.

Pro návrat stiskněte ikonku . Při obnovení výchozích hodnot zůstane v monitoru Vámi nastavený datum a čas.

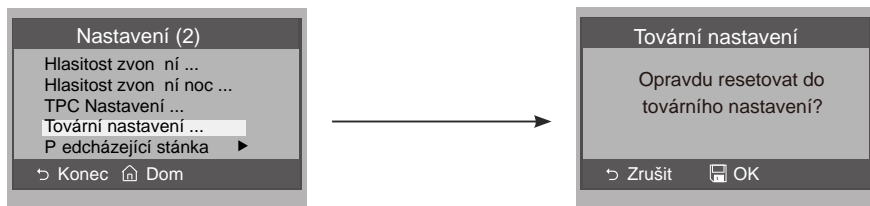

## 10. Nastavení volitelných parametrů monitoru

### Jak vstoupit na stránku instalace

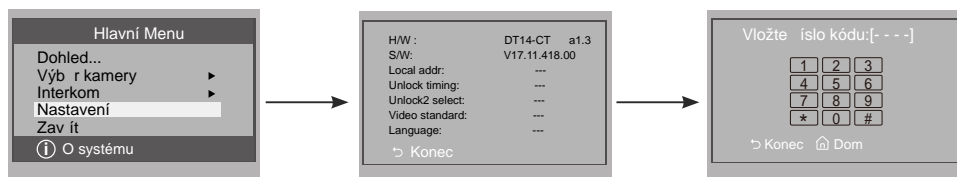

1. Dotykem  O systému v hlavním menu.

2. Podržte prst kdekoliv po dobu 2 vteřin

3. Zobrazí se digitální klávesnice

### Jak nastavit monitor jako Monitor recepce

Monitor může být nastaven jako „operátorský“ (například pro domovníka, recepci, strážní, službu a pod.) a z monitoru je možné zkráceným jménem volat tento monitor.

Číselný kód 8004 se používá k nastavení monitoru jako monitor recepce a číselný kód 8005 se používá pro zrušení této funkce.

## Nastavení monitor jako master, nebo slave

Maximálně 4 monitory mohou být instalovány v jednom bytě (pod jedním zvukotlumičem). Jeden master (hlavní) a tři slave monitory (podružné). V případě instalace pouze jednoho monitoru, musí být nastaven jako master monitor.

Kód 8000 se používá k nastavení master (hlavního) monitoru.

Kód 8001 se používá k nastavení prvního slave monitoru.

Kód 8002 se používá k nastavení druhého slave monitoru.

Kód 8003 se používá k nastavení třetího slave monitoru.

Poznámka: symbol \* se používá pro zrušení, # pro uložení nastavení kódu

## Nastavení formátu datumu a času

Systém nabízí dva způsoby zobrazení datumu a času.

číselný kód 8008 se používá k nastavení formátu data v pořadí: měsíc / den / rok

číselný kód 8009 se používá k nastavení formátu data v pořadí: den / měsíc / rok

číselný kód 8012 se používá k nastavení formátu času v 12 hodin systému

číselný kód 8013 se používá k nastavení formátu času v 24 hodin systému

## Nastavení zobrazení návštívky na slave monitoru

Ve výchozím režimu, při volání od dvanácti stanic, master i slave monitory vyzvání, ale jen master monitor zobrazuje obraz návštívky u dvanácti stanic.

Nastavením kódu 8006 na slave monitorech, bude zobrazován obraz i na těchto monitorech.



## Nastavení parametru pro otevření zámku

### Režim odemknutí:

Existují dva způsoby odemknutí: 1. spínací kontakt - on- Mode=0 (výchozí nastavení)  
2. rozpínací kontakt -off Mode = 1.

Íselný kód 8010 se používá k nastavení odemknout režim 0

Íselný kód 8011 se používá k nastavení odemknout režim 1

### Nastavení času odemknutí:

Čas pro odemknutí lze nastavit pomocí íselného kódu od 1 do 9 sekund..  
Kódy 8021 až 8029 se používají k nastavení času odemknutí 1 ~ 9 sekund.

## Nastavení jazykové verze

Monitor podporuje více jazyků. Každému jazyku odpovídá píselný kód.

Kódy jazyků jsou následující:

8101: English	8107: Portuguese	8113: Russian
8102: French	8108: S-Chinese	8114: Slovakia
8103: Spanish	8109: T-Chinese	8115: Hungary
8104: Italian	8110: Greek	8116: Czech
8105: German	8111: Turkish	
8106: Dutch	8112: Polish	

Poznámka: tento monitor podporuje pouze 4 jazykové verze: angličtinu, francouzštinu, španělštinu a němčinu. Poznámka: Námí dodávaný monitor má menu v českém jazyce.

## 11. Nastavení hlasitosti a obrazovky

Klikn te b hem spojení, nebo monitoringu na ikonu  pro možnosti nastavení.

Vyberte požadovanou položku a pomocí šipek ◀ / ▶ snižte / zvýšte hodnoty.

1. První položka je výběr režimu **Scéna**:

Celkem 4 režimy zobrazující se v pořadí:

**Normáln , Uživatel, Jemn , Jasn**

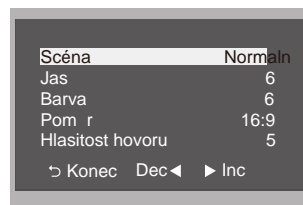

2. Položky **Jas** a **Barva** nastavte hodnoty k dosažení nejlepší kvality obrazu.
3. Položkou **Poměr** nastavte poměr obrazovky 16:9 nebo 4:3.
4. **Hlasitost hovoru** slouží k nastavení hlasitosti.
5. Všechny změny jsou provedeny okamžitě. Dotekem ikony  ukončíte nastavení.

## 12. Specifikace

Napájení monitoru:	DC 24V
Proudový odběr:	v klidu 15mA; aktivní monitor 400mA
Obrazovka:	7" digitální, barevná, LCD
Rozlišení obrazovky:	800*3(R, G, B) x 480 pixels
Video signál:	1Vp-p, 75 , CCIR standard
Zapojení:	2 vodičové, bez polarity
Rozměry:	125(V)x225(Š)x23(H)mm

