

pro 2-vodi ový systém D2

Uživatelský manuál

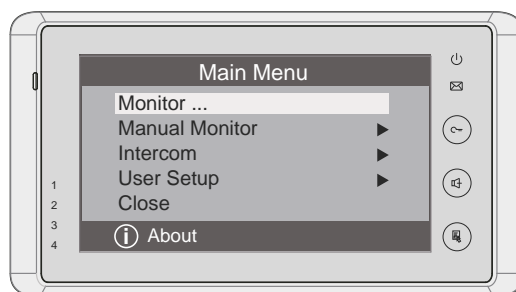

1. Části a funkce

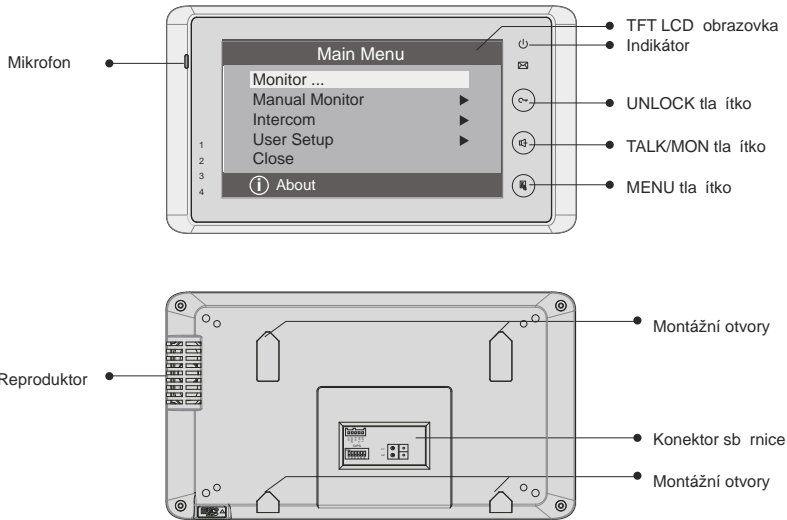

Základní funkce

LCD	Zobrazuje návštěvníka, obraz z druhé stanice
Indicator	Signalizuje stav monitoru
Unlock tlačítko	Tlačítko pro otevírání zámku dveří
Talk/Mon tlačítko	Slouží pro komunikaci s návštěvníkem Lze jím aktivovat náhled kamerou druhé stanice
Menu tlačítko	Stisknete 2x pro vstup do MENU
Mikrofon	Mikrofon pro snímání hlasu
Montážní otvory	Slouží pro uchycení na montážní rámek
Konektor sbírnice	Propojení ke sbírnici
Reproduktor	Reproduktor pro komunikaci

2. Montáž monitoru

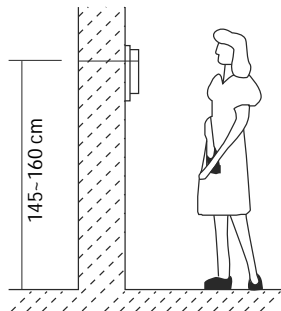
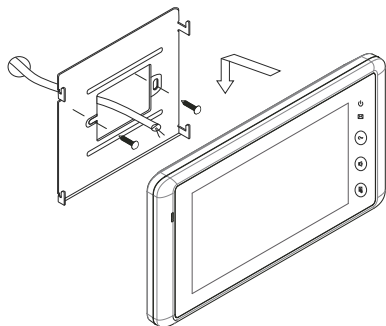

Příslušenství:

- 1) Montážní rámek a původní systémový kabel
- 2) Šroubky 4x25 pro upevnění na zeď

Instalace:

Výška monitoru nad zemí by měla být v rozmezí 145- 160cm

Pripevněte montážní rámek na zeď

Zapojte systémový kabel ke sběrnici





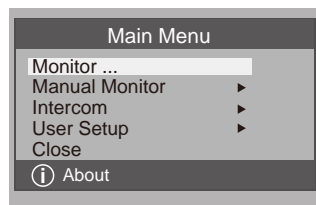
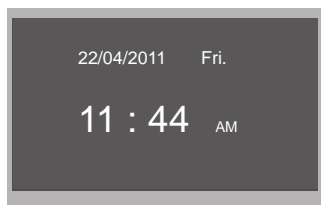

Zahákněte monitor na rámek pomocí háčků a zaklesněte jej

3. Hlavní Menu

1. Dotkněte se obrazovky kdekoli na monitoru v pohotovostním režimu, zobrazí se datum / čas, (po 1 minutě bude ukončen pokud není provoz)
2. Dotkněte se obrazovky znovu, zobrazí se hlavní menu



4. Základní ovládání

1. Stisknutí tlačítka „CALL“ na dvanácti stanicích Monitor začne zvonit a zobrazí se video obraz z dvanácti kamery.
2. Stisknutí tlačítka **TALK/MON** na monitoru, nebo  ikonu na monitoru pro spojení s dvanácti stanicí, délka komunikace je omezena na 90 sekund. Pro ukončení komunikace stisknutí tlačítka **TALK/MON**, nebo ikonu . Pokud obsluha nevyzvedne zvonění na monitoru, po 30 sekundách dojde k ukončení hovoru..
3. Stisknutí během hovoru tlačítka **UNLOCK**, nebo ikonu  popřípadě  na displeji pro otevření odpovídajících dveří pro návštěvníky.
4. V pohotovostním stavu monitoru stisknutí tlačítka **TALK/MON**, nebo se dotkněte **Monitor ...** položka v hlavním menu), pro zobrazení obrazu z dvanácti stanic. Při instalaci více dvanácti stanic, se dotkněte ikony  na obrazovce pro výběr příslušných dvanácti stanic, nebo připojené CCTV kamery. Následně můžete vybrat mezi 1/2/3/4 dvanácti stanicemi, nebo CCTV kamery, instalované do systému. Pro ukončení se dotkněte tlačítka **TALK/MON**, nebo ikony  na obrazovce.



5. Funkce interní komunikace

Monitor umožňuje i možnosti interní komunikace

Intercom Call...

Inner Call ...

Direct Call Guard Unit...

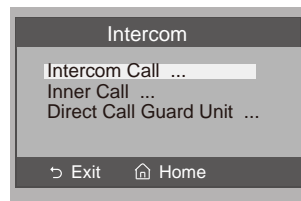

1. **Intercom Call** : (interkomové volání ze seznamu)

Uživatel bytu umožní volat jiný byt v systému.

Dotkněte se jména ze seznamu na obrazovce a poté se dotkněte ikonky  pro vytvoření bytu.

Poznámka: 1. pro opakované volání stiskněte opět 

2. je nutné správně nastavit DIP přepínače na monitorech

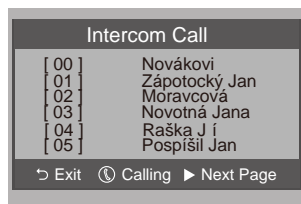

2. **Inner Call**: (vnitřní volání), když je v rámci jednoho uživatele instalováno více monitorů (max 4), vyberte položku **Inner Call**. Všechny monitory budou zvonit současně, dokud nebude hovor přebíraný na kterém z monitorů. Ostatní monitory se následně automaticky vypnou.
3. **Direct Dial Guard unit** : (volání správce) kterýkoliv monitor může být určen jako Správce. Po stlačení ikony **Direct Dial Guard unit** bude tento voláný.

6. Základní nastavení

Tóny zvonění

Dotykem **User Setup** na obrazovce se zobrazí výběr zvonění **Door Station Call Tone**, **Intercom Call Tone** a **DoorBell Tone** umožňující pro každé výběr 12 melodí zvonění.

Vyberte druh melodie zvonění a uložte pomocí ikony . Ikona  vrací úkon zpět.

Stisknutím ikony  se vrátíte do hlavního menu.

Door Station Call Tone: zvonění pro venkovní volání



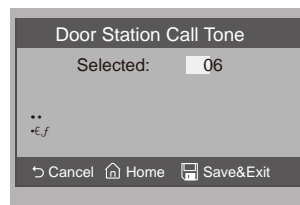
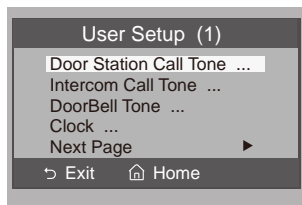

Intercom Tone: zvonění z interních monitorů

DoorBell tone: zvonění zvonku od dveří bytu





Nastavení hlasitosti denního a nočního vyzvánění

Můžete nastavit hlasitost vyzvánění pro denní a noční dobu individuálně. Výchozí nastavení pro denní režim je 6:00 ~ 18:00 hod. a pro noční vyzvánění 18:00~6:00 hod. Pokud nechcete být v noci rušeni, můžete nastavit noční vyzvánění hlasitosti na 0.

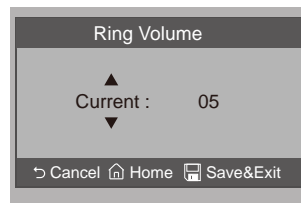
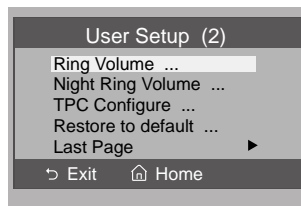
V **User Setup** (hlavním menu) se dotkněte položky **Next Page** (další stránka) a vyberte nastavení hlasitosti **Ring Volume Setting** (denní režim), nebo **Night Ring Volume** (noční režim) a potom pomocí ikon  /  zvýšte, nebo snižte hodnotu vyzvánění. Uložte pomocí ikony . Dotekem na ikonu  se vrátíte na poslední stránku. Pomocí ikony  se vrátíte do hlavního menu.





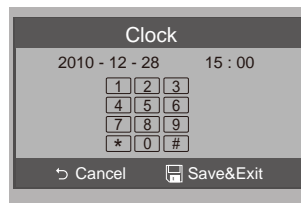

7. Nastavení data a času

V **User Setup** vyberte položku pro nastavení datumu a času **Clock...** a zvolte dotekem nastavení pro datum, nebo čas. Pomocí digitální klávesnice nastavte správné parametry a uložte pomocí ikony . Zpět na poslední stránku se vrátíte dotekem na ikonu .



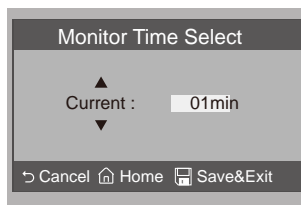

8. Nastavení času monitorování

Vyberte **Manual Monitor** z hlavního MENU, v položce „**Monitor Time Set**“ zvýšte, nebo snižte pomocí ikon  /  dobu času pro monitorování. Uložení provedete dotekem na ikonu , návrat na předchozí stránku ikonkou , návrat do hlavního menu pomocí ikony .



9. Tovární nastavení

Vyberte položku **User Setup** v hlavním MENU, na další straně voleb „**Restore to default**“ slouží pro nastavení monitoru do továrních hodnot. Ikonkou  potvrďte volbu. Nastavení monitoru bude nastaveno do výchozích hodnot.

Pro návrat stiskněte ikonku . Při obnovení výchozí hodnot zůstane v monitoru Vámi nastavený datum a čas.

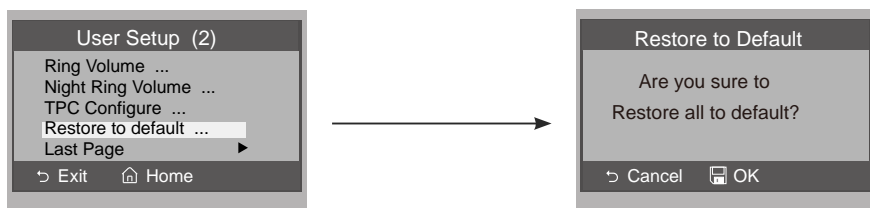

10. Nastavení volitelných parametrů monitoru

Jak vstoupit na stránku instalace

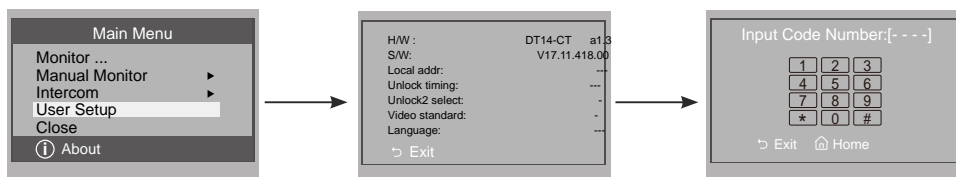

1. Dotykem  About v hlavním menu.

2. Podržte prst kdekoli po dobu 2 vteřin

3. Zobrazí se digitální klávesnice

Jak nastavit monitor jako Monitor recepce

Monitor může být nastaven jako „operátorský“ (například pro domovníka, recepci, strážníka, službu a podobně) a z monitoru je možné zkráceným jménem volat tento monitor.

Číselný kód 8004 se používá k nastavení monitoru jako monitor recepce a číselný kód 8005 se používá pro zrušení této funkce.

Nastavení monitorů jako master, nebo slave

Maximálně 4 monitory mohou být instalovány v jednom bytě (pod jedním zvukotlačítkem). Jeden master (hlavní) a tři slave monitory (podružné). V případě instalace pouze jednoho monitoru, musí být nastaven jako master monitor.

Kód 8000 se používá k nastavení master (hlavního) monitoru.

Kód 8001 se používá k nastavení prvního slave monitoru.

Kód 8002 se používá k nastavení druhého slave monitoru.

Kód 8003 se používá k nastavení třetího slave monitoru.

Poznámka: symbol * se používá pro zrušení, # pro uložení nastavení kódu

Nastavení formátu datumu a času

Systém nabízí dva způsoby zobrazení datumu a času.

číselný kód 8008 se používá k nastavení formátu data v pořadí: měsíc / den / rok

číselný kód 8009 se používá k nastavení formátu data v pořadí: den / měsíc / rok

číselný kód 8012 se používá k nastavení formátu času v 12 hodin systému

číselný kód 8013 se používá k nastavení formátu času v 24 hodin systému

Nastavení zobrazení návštěvy na slave monitoru

Ve výchozím režimu, při volání od dveřní stanice, master i slave monitory vyzvání, ale jen master monitor zobrazuje obraz návštěvníka u dveřní stanice.

Nastavením kódu 8006 na slave monitorech, bude zobrazován obraz i na těchto monitorech.



Nastavení parametru pro otevření zámku

Režim odemknutí:

Existují dva způsoby odemknutí: 1. spínací kontakt - on- Mode=0 (výchozí nastavení)
2. rozpínací kontakt -off Mode = 1.

Íselný kód 8010 se používá k nastavení odemknout režim 0

Íselný kód 8011 se používá k nastavení odemknout režim 1

Nastavení času odemknutí:

Čas pro odemknutí lze nastavit pomocí íselného kódu od 1 do 9 sekund..
Kódy 8021 až 8029 se používají k nastavení času odemknutí 1 ~ 9 sekund.

Nastavení jazykové verze

Monitor podporuje více jazyků. Každému jazyku odpovídá příslušný kód.
Kódy jazyků jsou následující:

8101: English	8107: Portuguese	8113: Russian
8102: French	8108: S-Chinese	8114: Slovakia
8103: Spanish	8109: T-Chinese	8115: Hungary
8104: Italian	8110: Greek	8116: Czech
8105: German	8111: Turkish	
8106: Dutch	8112: Polish	

Poznámka: tento monitor podporuje pouze 4 jazykové verze: angličtinu, francouzštinu, španělštinu a němčinu.

11. Nastavení hlasitosti a obrazovky

Klikn te b hem spojení, nebo monitoringu na ikonu , zobrazí se **ADJUST MENU**

Vyberte požadovanou položku a pomocí šipek ◀ / ▶ snižte / zvýšte hodnoty.

1. První položka je výb r Režimu scény: Celkem 4 režimi zobrazující se v po adí: **Normal**, **User**, **Soft** a **Bright**.
2. Položky **Brightness** a **Colour** nastavte hodnoty k dosažení nejlepší kvality obrazu. image youlike.
3. Položkou **Ratio** nastavte pom r obrazovky 16:9 nebo 4:3.
4. **Talk Volume** slouží k nastavení hlasitosti.
5. Všechny zm ny jsou provedeny okamžit . Dotekem ikony ↶ ukon íte nastavení.

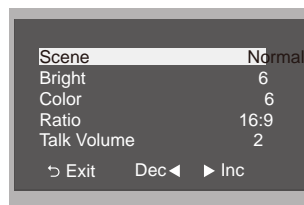

12. Specifikace

Napájení monitoru:	DC 24V
Proudový odb r:	v klidu 15mA; aktivní monitor 400mA
Obrazovka:	7" digitální, barevná, LCD
Rozlišení obrazovky:	800*3(R, G, B) x 480 pixels
Video signal:	1Vp-p, 75 , CCIR standard
Zapojení:	2 vodi ové, bez polarity
Rozm ry:	125(V)×225(Š)×23(H)mm

