

pro 2-vodi ový systém D2

Uživatelský manuál

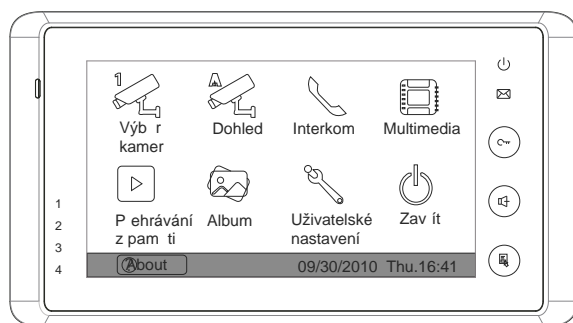

Obsah

1. Části a funkce	1
2. Montáž monitoru	1
3. Provozní pokyny	2
4. Základní nastavení	4
5. Vestavná paměť a SD karta	7
6. Specifikace	9
7. Nastavení DIP přepínače na monitoru	10
8. Nastavení monitoru	11

Předtím, než začnete používat tento výrobek, prosím, pozorně si přečtěte tento návod k použití výrobku.

1. ásti a funkce

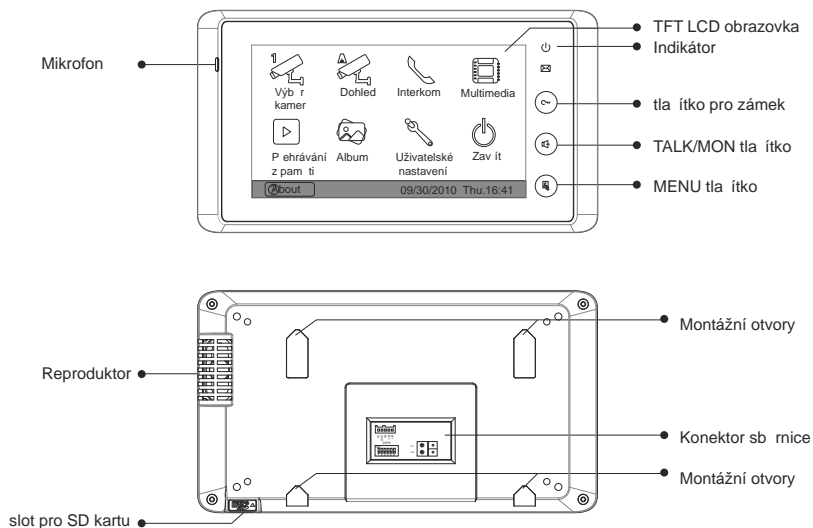

2. Montáž monitoru

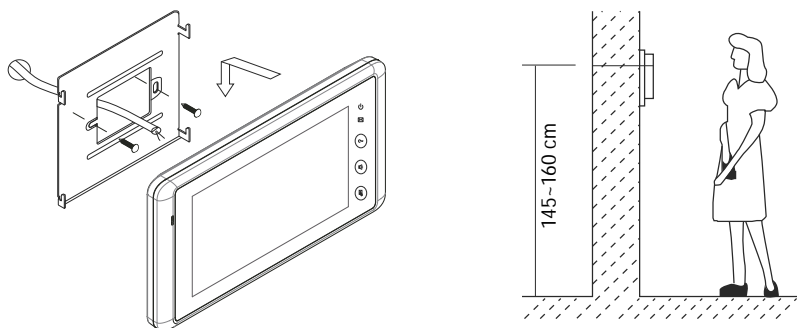



Pomocí šroubů 4x25 upevníte držák monitoru na zeď.

Připojte BUS sbírnici a zavěste monitor do držáku.

3. Provozní pokyny

Hlavní menu



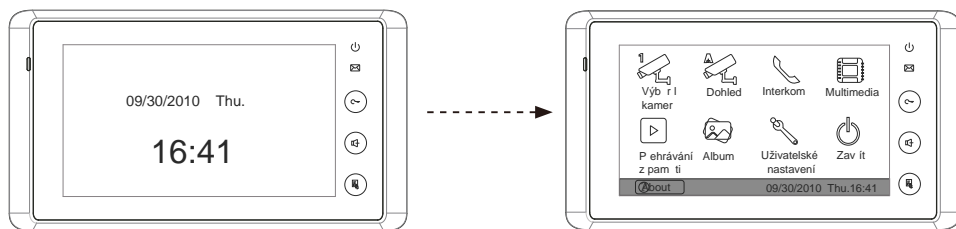

Dotkn te se obrazovky kdekoli na monitoru v pohotovostním režimu (nebo stiskn te tlačítko  MENU, zobrazí se datum a čas.

Dotkn te se obrazovky znovu (nebo stiskn te tlačítko  MENU znovu), dostanete se do hlavního menu.



Spojení a rozpojení hovoru



Stiskn te tlačítko „CALL“ na dve ní stanici. Monitor začne zvonit a zobrazí se video obraz z dve ní kamery (bez navázání hovoru se monitor po 30 sec. vypne).

Stiskn te tlačítko  TALK/MON, nebo se dotkn te ikonky  pro spojení hovoru s dve ní kamerou na dobu 90 sec. Dotečením na ikonku , nebo tlačítkem  ukončíš hovor.



Při instalaci více monitorů a vyzvednutí hovoru jednoho z nich se automaticky ostatní monitory odpojí.





Odemknutí zámku

Během hovoru stiskn te tlačítko zámku, nebo ikonku  . (Je-li u dve ní kamery připojen druhý zámek, stiskn te ikonku  2. zámek pro odemknutí druhého zámku.

Monitorování vstupu

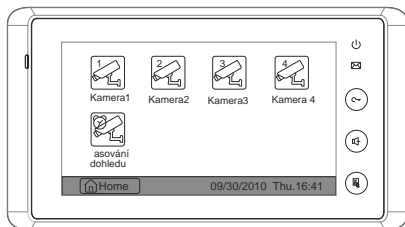

V pohotovostním stavu monitoru stisknete tlačítko  TALK/MON, nebo se dotknete na LCD obrazovce ikonky  **Monitor** pro propojení s dvěma kamerovou jednotkou.

Při instalaci více než dvou kamerových jednotek, nebo pokud máte více kamer lze pomocí ikonky  pro jednotlivé dvě, nebo pokud máte více kamer vybírat mezi 1/2/3/4 kamerovou jednotkou, nebo pokud máte CCTV kamerou instalovanou do systému. Pro ukončení a vrácení do hlavního menu použijte ikonku  na LCD obrazovce.



Funkce interkomu

Volání pomocí jmen. seznamu „**Jmenný interkom**“: Uživatelé bytu umožní volat uživatele jiného bytu v systému. Dotknete se ikonky **Interkom**  na úvodní obrazovce, potom stisknete ikonku  **Jmenný interkom**. Vyberte jméno ze seznamu a stlačením ikonky

 **Vytočit číslo** pro vytočení. Stlačením ikonky   pro předcházející/další list seznamu.

* Upozornění: 1. Stlačením tlačítka volání, nebo ikonky  **Vytočit číslo** pro opakovaní volby.

2. Stlačením ikonky  **Zpět** pro ukončení hovoru.

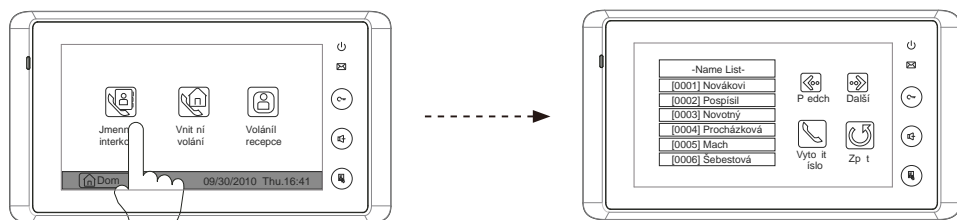

Volání recepce: Kterýkoliv monitor může být určen jako správce. Po stlačení ikonky **Volání recepce** bude tento voláný. Ikonku je možné použít i jako zjednodušený výběr nejvyššího volaného úředníka.

Vnitřní volání: V případě instalace více monitorů (max 4) v rámci jednoho uživatele, vyberte a dotknete se ikonky **Vnitřní volání**. Všechny monitory budou zvonit současně, dokud nebude hovor vyzvednut na jednom z monitorů. Ostatní monitory se následně automaticky vypnou.

4. Základní nastavení

Tony zvonění

Stlačením ikony **Menu** na obrazovce v pohotovostním režimu aktivujete datum a čas. Opětovným dotykem obrazovky, nebo stlačením **Menu** aktivujete úvodní obrazovku. Stlačením ikony **Nastavení** aktivujete menu nastavení zvonění. Přepínáním ikon **Vyzvánění dvě tóny** / **Vyz. interkomu/ Vyz. chodba** zobrazíte možnost 12 vyzváněcích tónů. Vyberte požadovaný tón a uložte volbu dotykem ikony, nebo dotykem ikony pro zrušení volby a výběru.

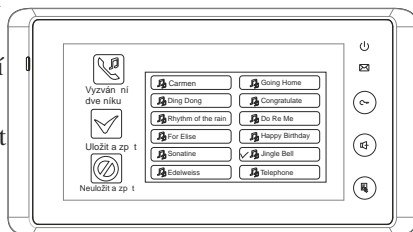

4.2 Hlasitost zvonění

Hlasitost zvonění během dne

Hlasitost zvonění během dne od 6:00 do 18:00 nastavíte stlačením ikony **Uživ. nastavení** z úvodní obrazovky. Následně stlačte ikonu **Hlasitost**, po aktivování obrazovky pro nastavení hlasitosti použijte ikony pro požadovanou úroveň. Potvrďte volbu stlačením ikony , nebo pro zrušení a ukončení stlačte ikonu.

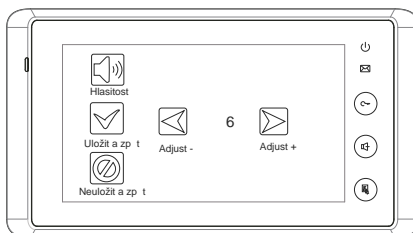

Hlasitost zvonění v noci

Hlasitost zvonění mezi 18:00 a 6:00 nastavíte stlačením ikony **Uživatelské nastavení** z úvodní obrazovky. Následně stlačte ikonu **Hlasitost noc. zvonění**, po aktivování obrazovky pro nastavení hlasitosti použijte ikony pro požadovanou úroveň. Potvrďte volbu stlačením ikony , a nebo pro zrušení a ukončení stlačte ikonu.

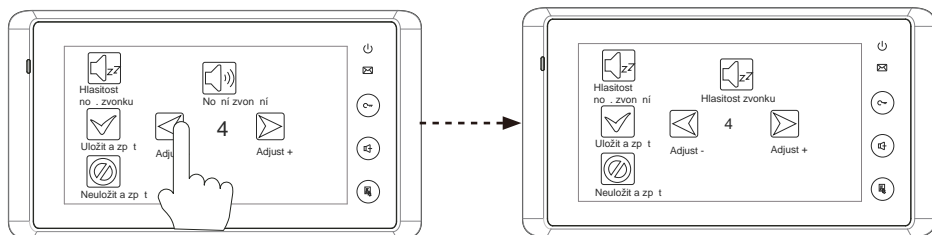

Nastavení asu monitorování

Zvolte úvodní obrazovku, stla te ikonku **Výběr kamer**, na následující obrazovce stla te ikonku **asování dohledu**, pro zobrazení klávesnice pro nastavení asu. Zadejte íslice pro nastavení aktuálního asu. Zm ny budou uskute n né okamžit . Pro návrat na p edcházející obrazovku se dostanete dotekem na ikonu **Zp t**.

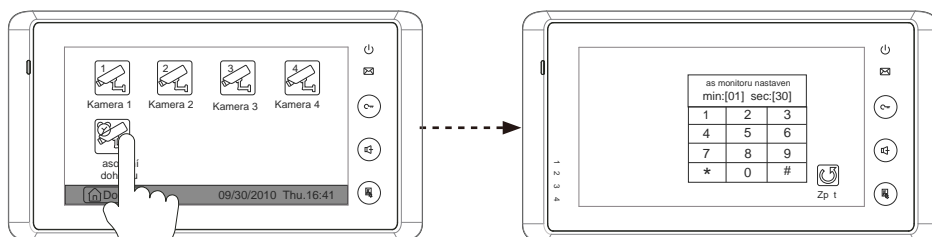

Nastavení asu spuštění zámku

Zvolte úvodní obrazovku, stla te **About** p ípadn **XtendLAN** pro vyvolání další obrazovky s informacemi o nastavení. Dotykiem displeje na 3sec. p ejdete do zobrazení servisních funkcí.

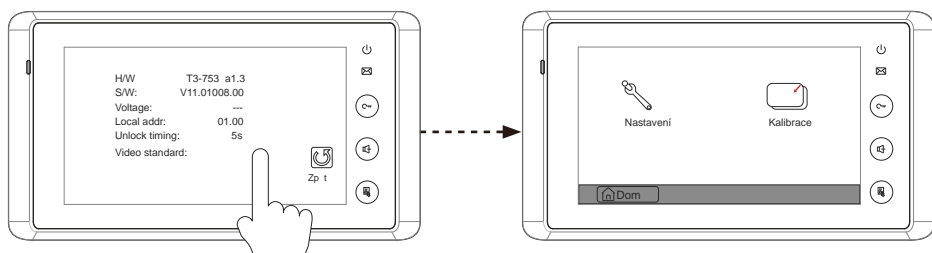

Stla ením ikony  **Uživ. nastavení** se zobrazí klávesnice a nastavované hodnoty pro monitor a zámek..



Na klávesnici zadejte 4 místní kód ze seznamu pro nastavení pot ebných hodnot. Zadejte znak * (←) pro zrušení volby a znak # (↵) pro uložení volby.

Zm ny budou uskute n ny okamžit .

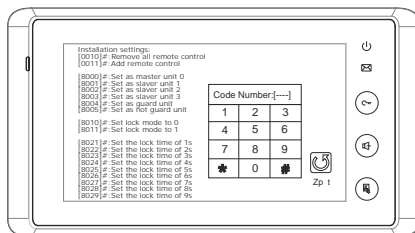
Pro návrat na p edcházející stránku obrazovky stla te ikonku  **Zp t.**



Nastavení obrazu

B hem režimu monitorování, nebo hovoru stla te ikonku  **Nastavit** pro možnost nastavení jasu, barvy, Scény a hlasitost hovoru. Hodnoty je možné m nit pomocí ikonek  .

Pro návrat a ukon ení nastavení stla te ikonku  **Zp t.**

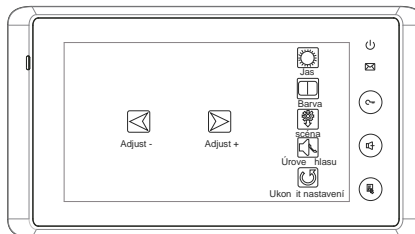

Výrobní nastavení

Ikona **Obn.továrního nast.** umož ťje vrátit všechny zm ny do základního výrobního nastavení. Tento krok neovlivní nastavený as a data uložené na pam ůové SD kart .

B hem zobrazení úvodní obrazovky stla te ikonku  **Uživ. nastavení**, na následující obrazovce stla te ikonu **Obn. továrního nast.**

pro vrácení monitoru do výrobních hodnot.

Stla ením ikony  **Dom** se vrátíte do úvodní obrazovky.

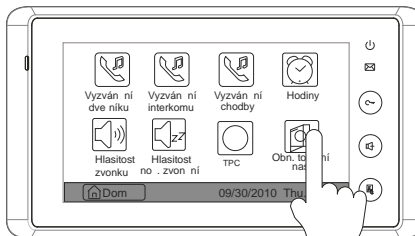

5. Vestavná paměť a SD karta

Monitor je vybavený vnitřní pamětí 128MB a možností použít Micro SD paměťovou kartu s kapacitou do 16GB.

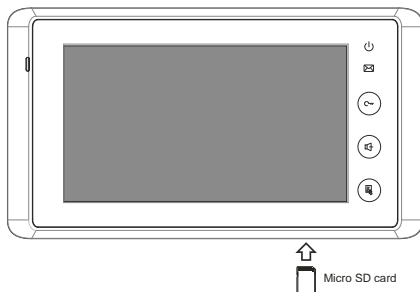

Funkce **Album** umožňuje přehrávání fotografií a obrázků. Každá fotografie je zobrazována po dobu 5 sec. Použitím vnitřní paměti je možné zobrazit cca 800 obrázků. Především SD karta rozšíří možnost prohlížení až na 30000 obrázků.

Monitor podporuje zobrazení obrázků ve formátu TVS. Pro prohlížení obrázků formátu JPG a takéž pro prohlížení snímků vyhotovených kamerou z dvanácti jednotky v počítači je potěbné použít jednoduchý software T-views na jejich vzájemné konvertování.

Obrázky vyhotovené kamerou z dvanácti jednotky jsou ukládány v souborech pojmenované na základě datumu. Pro lepší přehlednost je tedy každý den vygenerovaný nový soubor.

Při zaplnění vnitřní paměti budou nejstarší záznamy automaticky nahrazeny novějšími.

Pro formátování SD karty je potěbné použít PC

Nemanipulujte s SD paměťovou kartou během provozu monitoru.

Přehrávání obrázků foto rámečkem bude voláním z dvanácti jednotky přerušeno.

Nahrávání snímků

Funkci je možné použít v (přednastaveném) automatickém, nebo manuálním režimu.

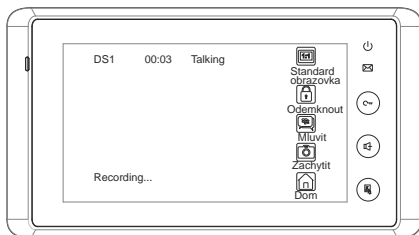

Při inicializování zvoni dvakrát jednoduše, je po 3 sec. automaticky zaznamenaný snímek.

Fotografii návštěvníka je možné zhotovit i manuálně stlačením ikony  **Zachytit**.





Nastavení času nahrávání

Funkce umožňuje vybrat pro zhotovení záznamu 1/4/8 snímků za sebou. časový interval mezi snímky je 1,5 sec. Standardně je nastaven 1 snímek.

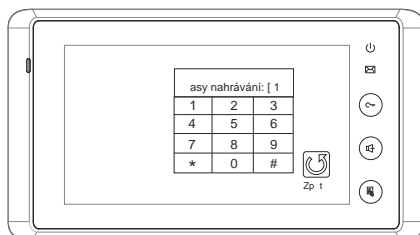



Stlačením ikony  **Multimedia** na úvodní obrazovce. V následující obrazovce stlačením ikony  **Nastavení paměti** a na klávesnici nastavení požadovaný počet snímků. Pro uložení požadavku stlačením #. Pro návrat na předcházející stránku obrazovky stlačením symbolu  **Zpět**.



Přehrávání snímků

Stlačením ikony  **Přehrávání z paměti** na obrazovce budou na displeji současně zobrazeny 4 snímky z paměti. Pro posunutí vpravo a zobrazení předchozích snímků použijte ikony  .

Pro smazání všech snímků použijte ikonu .

Pro potřeby zobrazení jednotlivých snímků na celou obrazovku, použijte ikonu  a posouvejte ikonami  . Pro mazání prohlédnutých snímků použijte ikonu .

Pomocí ikony  se vrátíte na úvodní obrazovku.

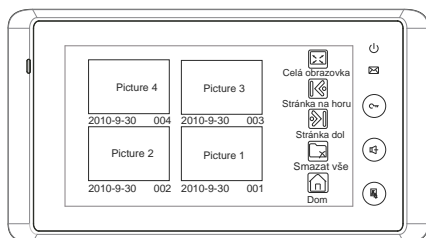





5.4 Foto rámek

5.4.1 Pehrávání

Stla ením ikony  **Album** na úvodní obrazovce spustíte p ehrávání fotografií uložených na pam ové SD kart . Fotografie je možné p ehrávat automaticky, nebo manuáln tzv. slajdováním / listováním prstem na dotykové obrazovce.

5.4.2 Nastavení asu p ehrávání

Po stla ení ikony  Multimedia na úvodní obrazovce a vstupe na následující obrazovce stla te ikonu  Nastavení, na klávesnici zadejte požadovaný as pro zpožd ní následujícího snímku p i automatickém prohlížení fotografií. Pro zm nu pozice kurzoru stla te  . Požadovaný as potvr te stla ením symbolu  #. Pro návrat na p edcházející obrazovku stla te ikonu .

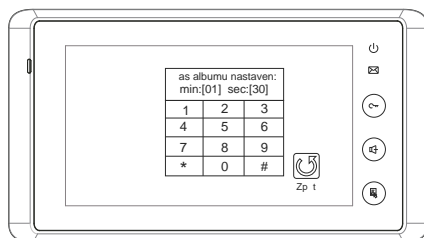

































6.Specifikace

Napájení :	DC 24V (supplied by Adaptor)
Spot eba:	V klidu 15mA; P i zát ži 400mA
Obrazovka:	7 ^m barevný TFT-LCD
Rozlišení:	800*3(RGB)*480 pixels
Vnit ní pam :	120 MB
Kapacita obrázk :	800pcs(vnit ní pam),>30000pcs(2G SD card)
Rozm ry monitoru:	125(V)×225(Š)×23(H)mm

Nastavení DIP p epína na monitoru

Prvních 5 DIP switch slouží pro nastavení adresy (01-32) video monitoru. DIP switch 6 nastavte do polohy ON jen na posledním (ukon ovacím) monitoru. V p ípad polohy OFF m že být viditelné zkreslení v obrazové složce monitor .

Postupujte podle tabulky.

Bit state	User Code	Bit state	User Code	Bit state	User Code
	Code=1		Code=12		Code=23
	Code=2		Code=13		Code=24
	Code=3		Code=14		Code=25
	Code=4		Code=15		Code=26
	Code=5		Code=16		Code=27
	Code=6		Code=17		Code=28
	Code=7		Code=18		Code=29
	Code=8		Code=19		Code=30
	Code=9		Code=20		Code=31
	Code=10		Code=21		Code=32
	Code=11		Code=22		

Nastavení parametrů monitoru a zámku

Jak vstoupit do programování nastavení



1. Stiskněte **About** případně XtendLan

2. Dotekem displeje na 3 sec. se zobrazí servisní funkce

3. Stiskněte **Nastavení**

4. Zobrazí se klávesnice a nastavované hodnoty pro monitor a zámek

Nastavení monitoru jako recepce

Monitor může být nastaven jako „operátorský“ (např. pro domovníka, recepci, strážní službu a pod.) a z monitorů je možné zkráceně přímo volat tento monitor.

Číselný kód 8004 se používá k nastavení monitoru jako monitor recepce a číselný kód 8005 se používá pro zrušení této funkce.

Nastavení monitorů jako master, nebo slave

Maximálně 4 monitory mohou být instalovány v jednom bytě (pod jedním zv. tlačítkem) Jeden master (hlavní) a tři slave monitory (podružné). V případě instalace jednoho monitoru, musí být nastaven jako master monitor.

Kód 8000 se používá k nastavení master (hlavního) monitoru

Kód 8001 se používá k nastavení prvního slave monitoru.

Kód 8002 se používá k nastavení druhého slave monitoru.

Kód 8003 se používá k nastavení třetího slave monitoru.

Poznámka: symbol * se používá pro zrušení, # pro uložení nastavení kódu

Nastavení formátu datumu a času

Systém nabízí dva způsoby zobrazení datumu a času.

Číselný kód 8008 se používá k nastavení formátu data v pořadí: měsíc / den / rok

Číselný kód 8009 se používá k nastavení formátu data v pořadí: den / měsíc / rok

Číselný kód 8012 se používá k nastavení formátu času v 12 hodin systému

Číselný kód 8013 se používá k nastavení formátu času v 24 hodin systému

Nastavení zobrazení návštěvy na slave monitoru

Ve výchozím režimu, při volání od dveřní stanice, master i slave monitory vyzvání, ale jen master monitor zobrazuje obraz návštěvníka u dveřní stanice.

Nastavením kódu 8006 na slave monitorech, bude zobrazován i na těchto monitorech.



Nastavení parametru pro otevření zámků

Režim odemknutí:

Existují dva způsoby odemknutí: 1. spínací kontakt - on - Mode = **0** (výchozí nastavení)
2. rozpinací kontakt - off - Mode = **1**.

Číselný kód 8010 se používá k nastavení odemknout režim 0

Číselný kód 8011 se používá k nastavení odemknout režim 1

Nastavení času odemknutí:

Čas pro odemknutí lze nastavit pomocí číselného kódu od 1 do 9 sekund.

Kódy 8021 až 8029 se používají k nastavení času odemknutí 1 - 9 sekund.

Nastavení jazykové verze:

Monitor podporuje více jazyků. Každému jazyku odpovídá příslušný kód.

Kódy jazyků jsou následující:

8101: English	8107: Portuguese	8113: Russian	8119: Romanian
8102: French	8108: S-Chinese	8114: Slovakia	
8103: Spanish	8109: T-Chinese	8115: Hungary	
8104: Italian	8110: Greek	8116: Czech	
8105: German	8111: Turkish	8117: Hebrew	
8106: Dutch	8112: Polish	8118: Danish	

Poznámka: tento monitor podporuje angličtinu, francouzštinu, španilštinu a němčinu.